

Hobie

COLLECTION HOBIE KAYAK PÊCHE & LOISIRS



LA PUISSANCE DANS TOUTES LES DIRECTIONS
+ TECHNOLOGIE NAGEOIRES KICK-UP

1950 PREMIER SURFBOARD

Hobie Alter crée son premier surf dans le garage de ses parents à Laguna Beach

1950

1954 HOBIE SURF SHOP

Ouverture du 1er Surf Shop HOBIE à Dana Point, CA

1968 HOBIE 14

Un catamaran léger, qui part et arrive de la plage

1960

1958 SURF NOUVELLE GENERATION

Invente avec Grubby Clark les planches en fibre de verre avec coeur de mousse

1970 HOBIE 16

Un classique. Le catamaran deux personnes à double trapèze.

1970

1982 HOBIE 33

Le HOBIE 33 a été le monocoque le plus rapide et le plus élégant de sa classe

1980

1982 LUNETTES DE SOLEIL HOBIE

Une meilleure expérience sur l'eau grâce à une visibilité accrue

70 ANS D'INNOVATION NON STOP

En 1950, Hobie Alter construisait sa première planche dans le garage de ses parents à Laguna Beach, Californie. Ces dessins visionnaires ont repoussé les limites des sports nautiques et inspiré une culture de l'innovation et un savoir-faire toujours vivants aujourd'hui.

Des surfs aux catamarans, en passant par les kayaks révolutionnaires et les SUP à pédales, Hobie est passionné par la création des produits nautiques les plus performants, ludiques et accessibles. La marque Hobie continue à être synonyme des meilleures aventures sur l'eau.

Aujourd'hui la passion Hobie pour l'eau est imprimée dans chaque kayak que nous fabriquons. Basé à Oceanside, CA, Hobie perdure dans sa volonté de produire des produits d'une qualité et d'une performance inégalées, issus d'un savoir-faire d'expert. 20 ans après l'introduction du MirageDrive original, Hobie reste le fabricant de kayaks à pédales le plus innovant et le plus populaire de la planète.

1994 HOBIE WAVE

Un catamaran rotomoulé convivial et minimaliste

2001 MIRAGE® OUTBACK

Le Mirage Outback lança la pêche en kayak avec son package compact

2009 MIRAGE PRO ANGLER 14

Succès massif pour ce bateau spécialement équipé pêche

2016 MIRAGE ECLIPSE

Hobie crée le buzz avec le premier stand-up à pédales du monde

1990

1995 HOBIE TRIFOILER

Une vitesse à rester bouche bée

1997 MIRAGEDRIVE®

La révolution du monde du kayak

2000

2005 HOBIE SUP

Une construction bénéficiant de 50 ans de leadership

2006 MIRAGE ADVENTURE ISLAND

Le trimaran qui fait tout : voile, pédales, pagaie

2010

2016 MIRAGEDRIVE 180

La marche arrière est ajoutée au légendaire MirageDrive

2018

2018 LANCEMENT DU NOUVEAU MIRAGE OUTBACK

Un vrai Mirage Outback redessiné et amélioré



Hobie

INNOVATION ET INGÉNIOSITÉ. QUALITÉ ET SAVOIR-FAIRE.

Depuis sa création en 1950, Hobie est devenue une marque emblématique et incontournable, proposant des expériences variées à vivre sur l'eau.

À l'aube de notre 70e anniversaire, nous sommes ravis de redéfinir une fois de plus le plaisir sur l'eau, avec des avancées technologiques évolutives qui permettront à nos clients de vivre leurs passions d'une façon dynamique et nouvelle.

Pour 2020, notre équipe d'ingénieurs propose une nouveauté en réinventant le Hobie MirageDrive, grâce à deux améliorations brevetées révolutionnaires : le système de navigation 360 et la fonctionnalité nageoires Kick-Up. Ces technologies de pointe représentent les avancées les plus spectaculaires en kayak depuis le premier MirageDrive, il y a plus de 20 ans.

Nous avons également élargi notre entrée de gamme Passport pour inclure une version 12-0 plus grande. Que vous soyez kayakiste ou pêcheur d'élite, notre flotte de kayaks MirageDrive répond à tous vos besoins.



MIRAGEDRIVE GUIDE

PROPULSÉ PAR LE MD CLASSIC

Le MirageDrive original permet de se propulser les mains libres.

MIRAGE PASSPORT 10.5	6
MIRAGE PASSPORT 12.0	8



PROPULSÉ PAR LE MD 180

Propulsion mains libres en marche avant et arrière. Nouvelle technologie nageoires Kick-Up.

MIRAGE COMPASS CAMO PACKAGE	12
MIRAGE REVOLUTION SERIES	22
MIRAGE SPORT	24
MIRAGE OASIS	24
MIRAGE OUTBACK	28
MIRAGE PRO ANGLER 12	34
MIRAGE PRO ANGLER 14	36
MIRAGE PRO ANGLER 17T	38
MIRAGE INFLATABLE SERIES	46
MIRAGE ISLAND SERIES	48



PROPULSÉ PAR LE MD GT

Avec la Glide Technologie, le MirageDrive permet une navigation particulièrement fluide. Nouvelle technologie nageoires Kick-Up.

MIRAGE COMPASS	12
MIRAGE COMPASS DUO	14



PROPULSÉ PAR LE MD 360

Mouvement révolutionnaire, rotation complète à 360 degrés. Nouvelle technologie nageoires Kick-Up.

MIRAGE PRO ANGLER 12 & 14 avec Tech 360	42
---	----



MIRAGE PASSPORT 10.5

VOTRE BILLET POUR L'AVENTURE ET LE PLAISIR

Propulsé par le Mirage Drive Classic avec nageoires ST, le Passport 10.5 permet d'atteindre des plages isolées, vous rapprochant de la nature en laissant derrière vous le tumulte du quotidien.

Toutes les caractéristiques sont conçues en pensant à votre confort, à commencer par un siège en maille d'aluminium ergonomique. Vous pouvez naviguer en eau libre ou pêcher dans des zones calmes, grâce aux supports de cannes moulés et aux rails de montage doubles. Avec le système de direction intuitif et la version simplifiée de notre gouvernail Twist-and-Stow, la navigation est à portée de main. De quoi vous donner le sourire !



Coloris disponibles :



PROPULSÉ PAR LE
MD CLASSIC

Montré avec les options
Kit de Voile & Bimini





MIRAGE PASSPORT 12

IL EST TEMPS D'ALLER SUR L'EAU

Voici le Mirage Passport 12, propulsé par le MirageDrive Classic original avec nageoires ST. Ce kayak de 3,7 mètres vous conduit au lieu de votre choix avec une aisance et une maîtrise reconnue mondialement. Vous pouvez vous détendre dans le siège en maille imper-respirante du Passport, mais aussi vous tenir debout, étirer vos jambes ou pêcher grâce à un cockpit plus large dont le plancher rembourré en EVA offre une plateforme stable.

Vous disposez de nombreux espaces pour ranger vos équipements à la proue et à la poupe et davantage encore sous le pont grâce à la trappe centrale 8" Twist-n-Seal. Sur le Passport 12, la cavité de transducteur et le dalot permettant une installation rapide de votre sondeur favori raviront les pêcheurs à la ligne, tout comme l'entrave de fixation Power-Pole® Micro pour monter facilement votre ancre en eau peu profonde. Parmi les caractéristiques supplémentaires, on peut citer le système de direction avec gouvernail escamotable, deux supports de canne à pêche, des rails pour l'accastillage et un espace de rangement sous le siège pour le matériel de pêche.



Lien vidéo scan
code pour camera
smartphone

Coloris disponibles :



PROPULSÉ PAR LE
MD CLASSIC

MIRAGE PASSPORT

1 Propulsé par le MirageDrive Classic
Avec notre légendaire système MirageDrive.

2 Trappe "Twist and Seal"
Avec leur astucieux système de fermeture en tire-bouchon et un couvercle attaché, ces trappes donnent accès à des espaces de rangement dans la coque.



7 Large espace de rangement avec tendeurs Bungee®
Option Trappe Twist and Seal

8 Option Kit de Voile ou Bimini Sunshade

9 Pads de pont EVA
Pour une meilleure stabilité.

10 Prêt pour les accessoires
Support Accessoires H-Track permet une personnalisation flexible sans perçage.

11 Rangement facile d'accès pour le matériel de pêche
Deux renforcements fermés par des Sandow maintiennent les boîtes contenant l'équipement de pêche à proximité *

12 Compatible avec la H-Bar
Les renforcements à l'avant permettent un positionnement précis et simplifient la mise en place de la H-Bar *



3 Une sellerie optimale
Construite avec du tissu respirant mesh et ajustable pour plus de confort.

4 Contrôle de gouvernail
La poignée de gouvernail permet de barrer facilement du bout des doigts.

5 Pagaie deux pièces en aluminium

6 Gouvernail escamotable
Déployez-le sur l'eau et refermez-le pour faciliter la navigation.



3

5

14

13

6

15

4

Compatible avec le sondeur
Comprend une cavité de transducteur et une plaque de montage pour l'installation d'un sondeur *



13 Plaque de montage Power-Pole® Micro
Moulée dans la surface de montage pour une installation rapide de votre système d'ancrage Power-Pole * Nécessite une trappe récente.

14 Poignées de portage
Avec les poignées situées à l'avant, à l'arrière et au milieu, le portage est plus facile et confortable.

15 Porte-Cannes
Porte-Cannes moulés prêt à l'emploi.

* Uniquement disponible sur Mirage Passport 12

MIRAGE COMPASS

UNE PARFAITE EQUATION: PERFORMANCE / VALEUR

Faites l'expérience de la pêche depuis une plateforme confortable, performante et entièrement personnalisable. Avec un design comme sorti directement de l'eau, le Compass est un kayak qui s'adapte à tous les pêcheurs quelles que soient leurs ambitions et leur expérience.

Le Mirage Compass avec sa coque extra-large donne une stabilité infailible que l'on soit assis ou debout. De larges espaces de stockage et deux porte-cannes moulés permettent l'accès immédiat à tous les équipements. Propulsé par le MirageDrive Glide Technologie, le Compass dispose des nouvelles nageoires Kick-Up et de réglages permettant d'ajuster facilement les pédales. Le design épuré de la proue, le gouvernail rétractable et la quille offrent une maniabilité et un cap précis. Deux rails H-Track, de nombreuses possibilités de chargement et le système de porte-sonde et pré-câblage pour l'installation d'un échosondeur font du Mirage Compass le kayak polyvalent idéal pour toutes les excursions.

Pour plus de discrétion, passez à l'ensemble Compass Camo. Equipé du MirageDrive 180 avec des nageoires Kick-Up et d'une couleur Camo.



Coloris disponibles :



PROPULSÉ PAR LE
MD GT



PROPULSÉ PAR LE
MD 180



MIRAGE COMPASS DUO

DEUX FOIS PLUS DE PLAISIR EN UN SEUL KAYAK

Si vous êtes à la recherche d'un kayak tandem d'une élégante simplicité mais hautement personnalisable pour des aventures sur l'eau en famille, avec des amis, ou votre animal de compagnie, ne cherchez pas plus loin, le Mirage Compass Duo est là. Propulsé par deux MirageDrive avec la Glide Technologie et de nouvelles nageoires Kick-Up, le Duo est doté d'une coque élégante qui maximise la vitesse et la stabilité, tout en réduisant considérablement la traînée. Le cockpit accueille deux sièges ergonomiques confortables, 4 H-Track intégrés pour le montage d'accessoires et de nombreux espaces de stockage dans et sur la coque pour abriter vos affaires pour deux. La ligne épurée et le gouvernail autorelevable rendent ce kayak tandem extrêmement agile, facile à diriger avec beaucoup de répondant. Le Compass Duo est simple à utiliser et prêt pour l'aventure. Il est le choix idéal pour des excursions.



Coloris disponibles :



PROPULSÉ PAR LE
MD GT





MIRAGE COMPASS

UN PARFAIT ÉQUILIBRE ÉQUIPEMENT/PRIX
DOTÉ EN PLUS D'UN DESIGN ÉPURÉ

1 Propulsion MirageDrive GT et Nageoires Kick-Up
Le fameux pédalier MirageDrive avec Glide Technologie. Les nouvelles nageoires Kick-Up se rétractent automatiquement en cas de choc. *La version Camo est livrée avec le MirageDrive 180 équipé de manivelles ARC.*



2 Une sellerie optimale
Construite avec du tissu respirant mesh et ajustable pour plus de confort. Installée à une hauteur idéale pour la pêche, il y a de la place pour des accessoires en-dessous. Facilement escamotable pour utilisation sur la plage.



5 Beaucoup d'espaces de stockage
Emportez tout ce dont vous avez besoin, y compris une caisse H-Crate ou un vivier. Il y a de nombreux espaces pour stocker à l'avant, ainsi qu'à l'arrière avec les tendeurs Bungee®, et la trappe 8" Twist and Seal.

6 Poignées de portage
Aux endroits stratégiques : à l'avant, au milieu et à l'arrière

7 Pagaie deux pièces
Négociez les vagues et les passages de calanques avec cette pagaie démontable avec manche en fibre de verre.

8 Prêts pour les accessoires
Support accessoires H-Track permet une personnalisation flexible sans percer.

9 Porte-Boisson

3 Excellente performance de la coque
Le profil de la coque en polyéthylène rotomoulé facilite les manoeuvres. Le cockpit surdimensionné offre beaucoup d'endroits plats pour se tenir debout.

4 Gouvernail facile d'utilisation
Lorsque vous voulez pagayer ou transporter votre Compass sur la plage, le safran se replie sous la coque. Il se relève automatiquement en cas d'impact. La poignée de gouvernail se manoeuvre du bout des doigts.



Lowrance Ready

Système d'accueil pour l'installation d'un échosondeur.

10 Pied de mât
Ce système exclusif Hobie est prêt pour accueillir l'option Voile Mirage.

11 Poignées de portage latérales
Améliorées pour la facilité de chargement et le transport.



Hobie

MIRAGEDRIVE 180 UNE FORCE DE LA NATURE

En 1997, Hobie a révolutionné le kayak de façon permanente avec une technologie de nageoires novatrice. 20 ans d'expérience au service de l'innovation.

Le MirageDrive, l'avancée technologique la plus importante dans l'histoire du kayak moderne, a immédiatement bouleversé la discipline dès son lancement, en 1997. Depuis, Hobie n'a eu de cesse d'innover. Preuve du statut de Hobie en tant que leader incontesté de la propulsion à pédales depuis plus de 20 ans, les kayakistes ont acheté plus de kayaks Hobie que toutes les autres marques de kayaks à pédales réunies.

Avec le MirageDrive 180 breveté et doté des nouvelles nageoires Kick-Up qui se rétractent automatiquement en cas de choc, Hobie est la nouvelle référence pour les commandes à pédales. Cette technologie primée offre une fiabilité et une pleine puissance en marche avant comme en marche arrière. Il peut arriver directement sur la plage en maintenant simplement une pression sur une des deux pédales.

Le MirageDrive 180 est présent sur les Mirage Sport, Mirage Outback, Mirage Revolution® Series, Mirage Pro Angler Series, Mirage Island Series et Mirage Gonflables.

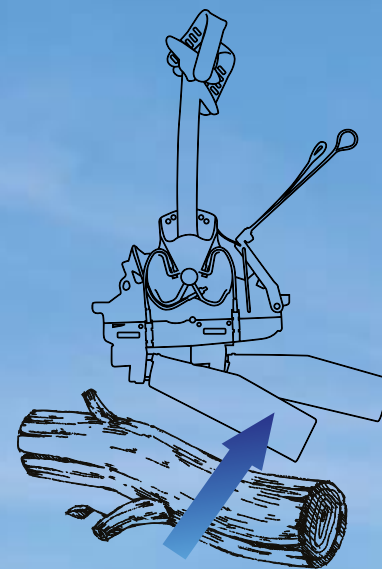

Les nageoires Kick-Up se rétractent en cas de collision avec un obstacle sous-marin

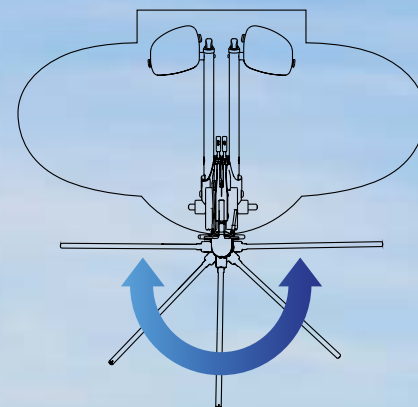

Les nageoires peuvent plaquer au plus près de la coque dans les hauts-fonds ou pour l'arrivée sur la plage.

LES AVANTAGES

Des leviers 180 révolutionnaires

Tournez instantanément les nageoires de l'avant vers l'arrière en tirant rapidement sur le câble du levier. Contrairement aux autres systèmes de pédales, le MirageDrive 180 fonctionne à pleine puissance dans les deux sens.

Nouveauté pour 2020: Les nageoires Kick-Up

La nouvelle technologie Kick-Up fournit une solution inédite pour glisser sur l'eau. Rondins, varech, hauts-fonds ou rochers ne lui posent aucun problème.

Propulsion Mains Libres

Gardez votre canne à pêche, votre appareil photo ou votre boisson fraîche à leur place - dans vos mains.

Navigation en eau peu profonde

Actionnez les nageoires à l'aide de légers coups de pédale permet la propulsion en eau très peu profonde. De plus, contrairement aux systèmes de pédales à hélice, les nageoires se replient au ras de la coque pour faciliter l'arrivée sur la plage.

Débris sur l'eau

Le mouvement naturel de va-et-vient des nageoires dégage débris et végétation, sans se tordre ni se coincer comme les propulseurs à hélices.

Robustesse et durabilité

Fabriqués à partir des composants les plus solides et conçus pour résister aux environnements difficiles et aux chocs sous-marins, ces propulseurs sont les plus résistants et les mieux construits.

Glide Technologie

Aux principaux points de frottement, les roulements à aiguilles réduisent la résistance pour une navigation tout en douceur.

Système Click and Go

Permet une installation et un retrait rapide et facile du MirageDrive.

Facile d'entretien

En fin de journée, un rapide rinçage à l'eau douce suffit.

Ajustement des pédales

Les pédales ARC s'ajustent sans effort pour s'adapter aux kayakistes de toutes tailles, des enfants aux adultes.

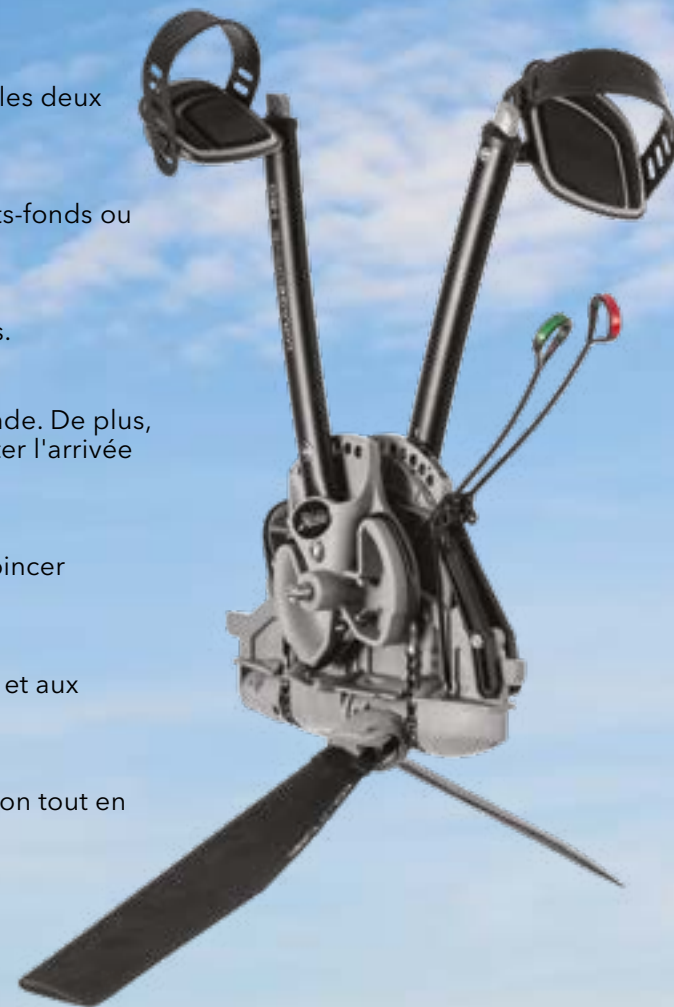

Hobie

SIÈGE VANTAGE



Les sièges Hobie Vantage offrent une adaptabilité incomparable avec un maximum de confort, au sec, pour de longues journées sur l'eau.

La sellerie Vantage brevetée représente la somme de nos efforts pour maximiser votre confort sur l'eau, vous donnant le luxe de vous focaliser uniquement sur votre aventure et sur votre environnement.

La sellerie Vantage place l'ergonomie à un tout autre niveau, avec des caractéristiques et des matériaux permettant une assise et un confort inégalé pour passer des journées entières sur l'eau.

Toute la série Vantage permet une assise encore plus haute et elle est facilement démontable pour servir de siège de plage.

Sièges Vantage ST et XT: Pro Angler Series.

Le siège Vantage ST équipe les Hobie Mirage Pro Angler 12 et 14.

Le XT équipe le Pro Angler 17T.

Des réglages permettent d'adapter facilement la position du siège à vos besoins. Et pour des moments de détente, inclinez le siège en mode relaxation.

4WAY
ADJUSTABILITY



Vantage ST



Vantage CT



Vantage CTW

Conçu pour la polyvalence, le fond du siège se remonte ou s'escamote pour laisser plus de place lorsqu'on est debout, et pour plus de visibilité, le siège peut être surélevé jusqu'à 12 cm. Le Vantage XT offre une hauteur de 5 cm de plus que le modèle ST.

Vantage CTW, CT et CTi

La série CT équipe tous les autres kayaks MirageDrive 180 (excepté l'Outback, qui a le siège Vantage le plus large le CTW pour plus de confort).

Tirer sur les leviers sous le siège permet d'ajuster l'inclinaison du dossier et la hauteur du siège.

Le dossier est ajustable à l'infini, vous permettant de trouver le meilleur réglage.

La série CTi équipe les gonflables et a les mêmes caractéristiques que les autres sièges CT.

SERIE MIRAGE REVOLUTION

QUAND LA VITESSE EST CE QUI COMPTE LE PLUS...

La série Revolution est une parfaite combinaison de vitesse et puissance. Leur design tendu les rend rapides, aucune vague ni même le vent ne peuvent les ralentir. Le Revolution 11, idéal compromis entre vitesse, taille et manoeuvrabilité, peut être facilement embarqué à bord d'un plus gros bateau. Des trois, c'est le Revolution 13 qui a le meilleur rapport stabilité, vitesse, performance. Sa largeur 0.72 m le rend plus stable et maximise ses capacités sans le ralentir, ce qui vous rend compétitif sur l'eau avec vos amis. Le Revolution 16 est le plus long et le plus rapide de la famille. Si c'est la distance et la vitesse qui vous importe, alors le Revolution 16 est fait pour vous. Les trois modèles sont équipés du MirageDrive 180 avec les nageoires Kick-Up, un siège Vantage CT entièrement modulable, de grands espaces de stockage, des porte-cannes moulés et un gouvernail autorelevable.

Parler de vitesse pour la famille des Revolution est un euphémisme.



Coloris disponibles :



PROPULSÉ PAR LE
MD 180



Revo 11

Revo 13

Revo 16





MIRAGE SPORT & OASIS

MIRAGE SPORT

Puissance, maniabilité et agilité définissent le Mirage Sport. Avec près de 3 mètres de la proue à la poupe, le Mirage Sport est une plateforme compacte impressionnante, dotée de caractéristiques essentielles pour une performance sans pareille. Conçu pour les adultes et les enfants, le Mirage Sport est équipé de deux porte-cannes moulés, du MirageDrive 180 avec nageoires Kick-Up et pédales ARC et du gouvernail Twist and Stow, tous deux brevetés, pour une meilleure manoeuvrabilité. Le Mirage Sport, qui ne pèse que 27 kg, est idéal pour ceux qui recherchent un kayak léger et facile à transporter sur le toit de la voiture.

MIRAGE OASIS

Le Mirage Oasis est un kayak tandem long et spacieux doté d'une coque haute performance, d'un cockpit complet avec sièges Vantage CT ultra-ajustables, de trois trappes Twist and Seal et de compartiments de rangement faciles d'accès. Avec ses nouvelles nageoires Kick-Up et ses pédales ARC, le double MirageDrive 180 propulse l'Oasis à des vitesses impressionnantes en marche avant ou arrière. Le gouvernail Twist and Stow et la double gouverne de direction améliorent le confort et la maniabilité.



Coloris disponibles :



PROPULSÉ PAR LE
MD 180

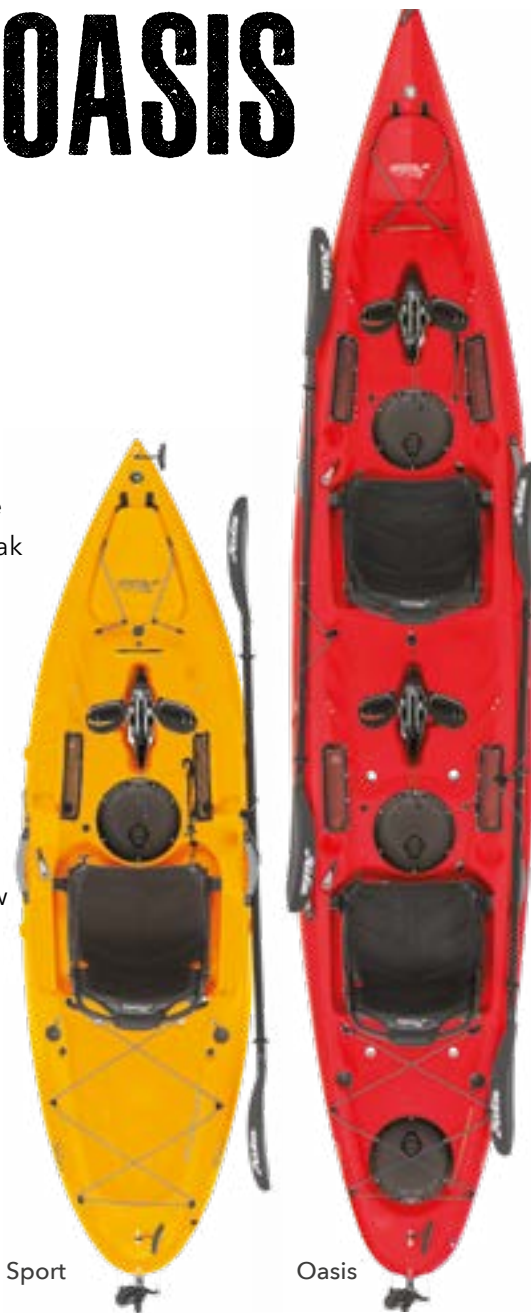

Sport

Oasis

SPORT, OASIS & REVOLUTION SERIES

1 MirageDrive 180 avec nageoires Kick-Up

Il vous conduit à l'endroit de votre choix avec un minimum d'effort. Robuste, le système de pédales marche avant et arrière mains-libres de Hobie a fait ses preuves. La nouvelle technologie des nageoires Kick-Up bascule vers l'arrière en cas de choc, si bien que rien ne peut vous ralentir.



Ces équipements innovants font la renommée des kayaks de loisir et pêche Hobie MirageDrive 180.

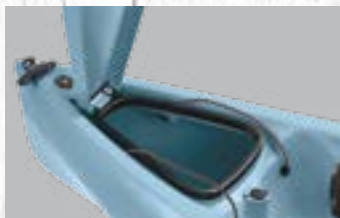

6 Poignées de portage

A l'arrière à l'avant et sur les côtés, elles rendent le portage plus facile et plus confortable.

7 Trappe de rangement avant

Stockage à l'intérieur de la coque à l'avant. Une double sangle avec clips détachables sécurise la fermeture du couvercle.

8 Pagaie démontable avec manche en fibre de verre

Pour négocier les vagues et les passages en eau très peu profonde, elle s'attache au porte-pagaie sur la coque lorsqu'elle n'est pas utilisée.

9 Kit Voile

Le système Hobie exclusif permet de monter un kit voile Mirage en option.

2 Trappe Twist and Seal

Avec leur astucieux système de fermeture en tire-bouchon et un couvercle attaché, ces trappes donnent accès à des espaces de rangement dans les coques.

3 Siège Vantage

S'asseoir n'a jamais été aussi confortable qu'avec notre Siège Vantage CT.

4 Pochettes mesh et porte-boissons

Pour ranger vos outils, des gants, de la crème solaire ou ce que vous voulez garder à portée de main.

5 Contrôle de Gouvernail

La poignée de gouvernail permet de barrer facilement du bout des doigts.



3

11

5

10

12

10 Porte-cannes moulés

Deux porte-cannes sont prêts à l'emploi.

11 Espace de stockage

L'énorme espace de stockage fermé par des tendeurs Bungee® offre assez de place pour accueillir vos appâts, le matériel de camping, un vivier en option ou une caisse H-crate.

12 Safran Twist and Stow

Se rétracte très facilement sur le pont lors de l'arrivée sur la plage, pour le stockage ou pour passer en eau peu profonde.



Illustration : Mirage Revolution 16

MIRAGE OUTBACK: SPÉCIAL PÊCHE

DÉCOUVREZ LE MEILLEUR KAYAK DE PÊCHE À PÉDALES

Le Mirage Outback, l'un des modèles les plus vendus au monde, est une machine de pêche entièrement équipée, conçue pour toutes parties de pêche.

Pour la première fois en 2020, la livraison standard du MirageDrive 180 comprend nos nageoires Kick-Up brevetées qui se rétractent automatiquement pour un accès facile à ce qui était auparavant inaccessible. Particulièrement large, le pont constitue une plateforme de lancer améliorée et un point d'observation pratique pour la pêche à vue, qui offre une vision accrue en hauteur tandis que le révolutionnaire support de sonde Guardian permet quant à lui, une vision multidimensionnelle sous l'eau. Plus large, le nouveau siège Vantage CTW offre de l'espace et un confort inégalé. Quatre porte-cannes moulés, plusieurs fixations H-Track Deluxe et de nombreux compartiments de rangement de grande capacité vous permettent d'avoir tout votre équipement à portée de main. Équipé du MirageDrive 180 avec les nageoires Kick-Up Turbo + les pédales ARC - désormais présents sur tous les Outback - ce bateau de pêche est très polyvalent, rapide, silencieux et extrêmement maniable. Avec notre système de gouvernail à double direction Kick-Up, résister à la dérive et naviguer dans des eaux stagnantes n'a jamais été aussi simple.

Coloris disponibles :



PROPULSÉ PAR LE
MD 180





Mike LaComelli



MIRAGE OUTBACK: LOISIR

L'EXCELLENCE EN KAYAK

Le Mirage Outback est une plateforme riche en fonctionnalités, conçue pour le confort, la vitesse, la stabilité et la plus grande polyvalence. Ultra-silencieuse et stable, la nouvelle conception de la coque permet une navigation plus rapide et plus douce.

Avec ses nouvelles nageoires Kick-Up Turbo + pédales ARC, le MirageDrive 180 breveté propulse le Outback à des vitesses inégalées et offre des performances de niveau professionnel en marche avant et arrière. Le pont de 86 cm est parfait pour se tenir debout et dispose du nouveau siège spacieux Vantage CTW qui, avec ses 3,8 cm supplémentaires, offre un confort sans pareil. Très nombreux, les vastes compartiments de rangement, ainsi que les trappes et pochettes mesh, suffisent amplement pour entreposer votre équipement. Le H-Track Deluxe est doté d'un nouveau système tendeurs Bungee® rétractable avec 4 compartiments de rangement sur le pont pour que votre équipement soit toujours en sécurité et à portée de main.

Illustré à gauche avec l'option
Kit Voile et Bimini Sunshade



Coloris disponibles :



PROPULSÉ PAR LE
MD 180



MIRAGE OUTBACK: LA NOUVELLE RÉFÉRENCE

1 Graphisme d'étrave réfléchissant

Support de sonde rétractable Guardian
Protège le sonar des impacts et se rétracte pour le transport. Permet l'installation d'une sonde à technologie side scanning pour un échosondage performant. Grâce au pré-câblage dans la coque l'installation d'un échosondeur est rapide, sans perçage ni colle.



10 Coffre Avant
Grande capacité de stockage à l'avant. Inclut deux ten-
deurs de sécurité.

2 MirageDrive 180 avec Nageoires Kick-Up
Le système de propulsion à pédales marche avant et arrière mains libres de Hobie est robuste et a fait ses preuves. La nouvelle technologie Kick-Up se replie en cas de choc.



11 H-Track Deluxe avec rail H-Rail intégré
Inclut rails latéraux, porte-pince, un range-couteau, un dispositif de maintien de boîtes et un leash retractable.

3 Puits de pédalier cranté
Renforcement sur le fond du kayak pour une meilleure protection en eau peu profonde.

5 Coffre rectangulaire
L'ouverture laisse plus de place pour la position debout. Inclut ouvre-bouteille et pochette mesh.

4 4 porte-cannes moulés



6 Siège Vantage CTW
Un nouveau siège avec une base plus large pour plus de confort et de stabilité



7 Pads de pont EVA
Pour une meilleure préhension et stabilité.

8 Plateau porte-accessoires

9 Large poignée arrière
Facilité de transport, compatible avec les systèmes de chargement et permet le montage de support accessoires H-Rail.



6

8

4

16

15

14

17

9

12

13

17

12 Double Commande
Permet le contrôle de la direction des deux côtés du kayak.

13 H-Track Deluxe avec tendeurs pour boîtes d'accessoires
Inclut rails latéraux, porte-pince, un range-couteau, un dispositif de maintien de boîtes et un leash retractable.

14 Safran relevable
Se relève automatiquement lors d'impacts avec des objets sous l'eau ou des hauts fonds.

15 Porte chariot
Système de sécurisation par tendeurs du chariot de mise à l'eau kayak.

16 Large espace de rangement arrière



MIRAGE PRO ANGLER 12

LE BATEAU DE PÊCHE LE PLUS PERFORMANT

Depuis leur lancement, les kayaks Hobie Pro Angler représentent la machine de pêche ultime pour les pêcheurs professionnels du monde entier.

Livré entièrement chargé, le Pro Angler 12 présente des fonctionnalités de pointe sur une plateforme de 3,6 mètres.

Spacieux et stable, le Pro Angler 12 permet de ranger tout l'équipement grâce à une large trappe avant, un grand coffre, des porte-cannes horizontaux, un espace de rangement intégré pour le matériel et un H-Rail Hobie pour monter tous les accessoires imaginables. Le siège ajustable Vantage ST offre un grand confort, tandis que le pont massif avec rembourrage en EVA résistant aux taches vous permet de pêcher les doigts de pieds en éventail. Équipé du MirageDrive 180 avec les nouvelles nageoires révolutionnaires Kick-Up + les pédales ARC, le PA 12 est livré avec un écran transducteur escamotable Guardian breveté pour une vitesse, une puissance, une maniabilité et une discrétion inégalées.

Coloris disponibles :



PROPULSÉ PAR LE
MD 180



Pro Angler 12





MIRAGE PRO ANGLER 14

LE BATEAU DE PÊCHE ULTIME

Le PA 14 est le porte-drapeau de la flotte de pêche Hobie, étendant sa domination sur les eaux douces ou salées. Pour les pêcheurs exigeants qui veulent tout - espace, stabilité, performance, discrétion, confort, et des équipements à foison - le PA 14 est le seul choix possible dans le monde de la pêche en kayak. Avec une stabilité maximum, une précision dans ses trajectoires, de grands espaces de stockage, et plus d'équipements que vous ne pouvez en lister, ce kayak est le must pour les pêcheurs purs et durs. Sa plateforme large et résistante est recouverte d'un EVA antidérapant absorbant les sons. Le PA 14 est en outre équipé du pédalier Hobie MirageDrive 180 avec les nouvelles nageoires Kick-Up Turbo + pédales ARC, du siège ajustable Vantage ST, de la double commande de barre, et du support de sonde d'échosondeur rétractable Guardian. Sa grande largeur permet un confort optimal en position debout.



Coloris disponibles



PROPULSÉ PAR LE
MD 180

Pro Angler 14



MIRAGE PRO ANGLER 17T

Le PA 17T est le kayak de pêche en double idéal pour les guides et pêcheurs qui aiment partir sur l'eau accompagnés. L'orientation multiple des sièges permet de les mettre face à face, cela rend cette plateforme dynamique idéale pour des sorties à plusieurs. Le cockpit est équipé des confortables sièges Vantage XT, de deux pédaliers MirageDrive 180 avec nageoires Kick-Up Turbo + pédales ARC, ainsi que d'un grand espace pour tenir debout ou allonger les jambes. De multiples compartiments de stockage, des trappes et des pochettes mesh sont disponibles sur et sous le pont pour accueillir toutes vos affaires et accessoires.

Après 10 ans, le PA 17 est toujours un kayak de choix pour ceux qui cherchent à partager leur passion de la pêche avec la famille ou les amis.

Double en file indienne



Double face à face



Solo

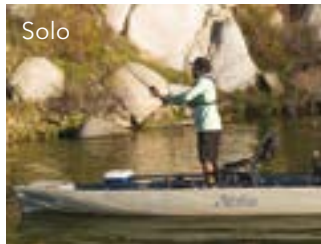

Coloris disponible :



PROPULSÉ PAR LE
MD 180



PRÉSENTATION DU MIRAGE 360

*SEUL HOBIE PEUT OFFRIR
LA PUISSANCE DANS TOUTES LES DIRECTIONS.*

Il y a plus de 20 ans, Hobie a révolutionné la pêche en kayak avec l'introduction du système de pédales MirageDrive. Grâce à une innovation constante, le MirageDrive a évolué au fil des ans et a maintenu la domination de Hobie sur le marché du kayak à pédales. Aujourd'hui, le MirageDrive 360 breveté entraîne le kayak du futur dans une nouvelle direction - en avant, en arrière, latéralement, etc. Les pêcheurs à la ligne peuvent naviguer dans des espaces restreints, maintenir leur position et pêcher avec une maîtrise totale. Avec les nouvelles nageoires Kick-Up, vous pouvez accéder en toute confiance à des eaux peu profondes, pleines d'obstacles.

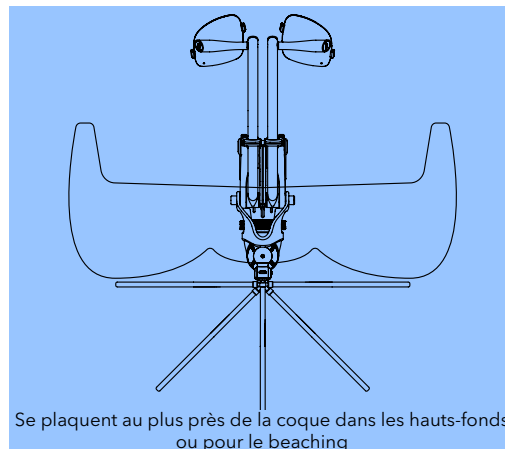
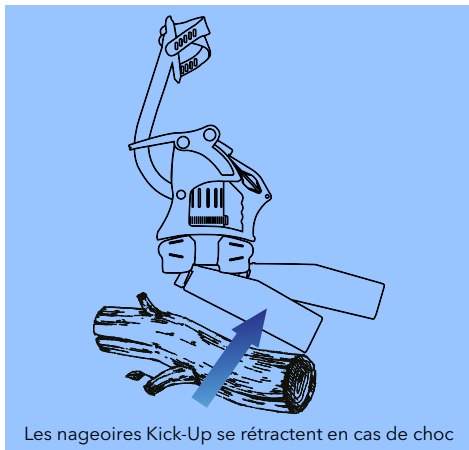

*LE PRO ANGLER 360 2020 EST RÉACTIF ET ROBUSTE
COMME UN 4X4. IL EST DOTÉ D'UNE DIRECTION
EXTRÊMEMENT PRÉCISE ET PEUT VIRER DE BORD EN
UN CLAQUEMENT DE DOIGT.*





MIRAGE PRO ANGLER



*PUISSANCE ET
MANIABILITÉ EN
ROTATION COMPLÈTE*

Pour la première fois en 2020, les kayaks de pêche Mirage Pro Angler de la série 360 sont aussi agiles que puissants. Ils rendent excitante la navigation à travers les obstacles et simplifient la prise des poissons. La série Mirage Pro Angler 360 présente toutes les caractéristiques des meilleurs kayaks de pêche Hobie Mirage Pro Angler, y compris les six supports de canne à pêche, le siège ajustable et surélevé Vantage ST, la coque extra-large, le support de sonde Guardian et le rembourrage EVA. Il repousse les limites de la pêche en kayak. Avec les nageoires Kick-Up, la navigation dans des zones peu profondes est beaucoup plus simple car elles se relèvent en cas de choc. Sa plateforme est un modèle de stabilité.

Les Pro Angler 12 et 14 - 2020 - avec technologie 360 Drive offrent :

- Une mobilité totale à 360 degrés sans à-coups
- La technologie exclusive des nageoires Kick-Up pour pêcher le poisson dans les hauts-fonds. La possibilité d'accéder à des zones difficiles en pédalant sur des obstacles flottants.
- Une maîtrise inégalée du kayak dans tous les types d'eaux
- De nouvelles couleurs personnalisées - Camo bleu arctique et vert Amazon - uniquement disponibles pour la série Pro Angler 360.



Lien vidéo scan
code pour camera
smartphone

Coloris disponibles:

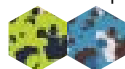

PROPULSÉ PAR LE
MD 360



Pro Angler 12
360

Pro Angler 14
360

LA MACHINE DE PÊCHE ULTIME

- 1 Propulsé par le MirageDrive 180**
Doté des nouvelles nageoires Kick-Up, le système de pédales marche avant ou arrière de Hobie vous permet de tenir votre canne à pêche. La série Pro Angler 360 propose le MirageDrive 360.

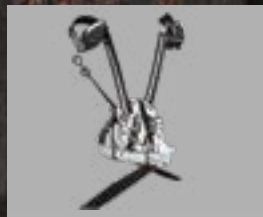

- 2 Sellerie Vantage**
Le confort atteint un autre niveau avec réglages du dos, assise et support lombaire BOA®. Le siège Vantage est amovible pour utilisation sur la plage.



- Support de sonde rétractable Guardian**
Protège le sonar des impacts et se rétracte pour le transport. Permet l'installation d'une sonde à technologie side scanning pour un échosondage performant. Grâce au pré-câblage dans la coque l'installation d'un échosondeur est rapide, sans perçage ni colle.



- 5 Large coffre avant avec couvercle amovible**
Beaucoup de place pour loger beaucoup d'autres petits matériels ou boîtes de leurres.

- 6 Système de boîtes pivotantes**
Pour glisser et organiser tous vos petits accessoires, leurres etc... dans votre Pro Angler.



- 7 Planches accessoires**
Avec un système de rails intégrés, des points d'attache, un porte-pince et range-couteau.

- 8 Antidérapant EVA de pont**

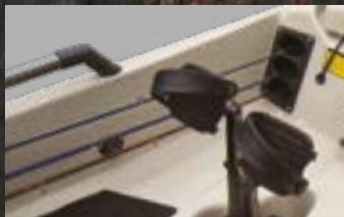

3 Porte-cannes horizontal

4 Contrôle de gouvernail

La poignée de gouvernail permet de barrer facilement du bout des doigts.



H-Bar

En option, le H-Bar est un dispositif robuste d'aide à la pêche debout. Compatible avec les accessoires H-Rail.



Illustration : Mirage Pro Angler 14 avec MD 180

2

4

10

9

10 Espace de rangement

Il y a de la place pour ajouter en option une caisse H-Crate, un vivier ou autre. 2 porte-cannes verticaux sont idéalement inclinés pour la pêche à la traine.



9 H-Rail

Lorsque vous équipez un Pro Angler, pas besoin de percer des trous. La barre Hobie H-Rail à 12 pans permet la fixation en toute sécurité de nombreux accessoires : des porte-cannes, porte-boissons ou autres supports.

Dérive

Déployer la dérive pour améliorer le cap sur les longues distances. Relevez-la pour améliorer vos manoeuvres.

SÉRIE MIRAGE GONFLABLE

PRATIQUES, PORTABLES & FUN



1 Propulsé par le MirageDrive 180
Intuitif et efficace, le Hobie MirageDrive 180 avec la nouvelle technologie Kick-Up, change de direction en un clin d'oeil.

2 Coque en PVC 1000 denier
La coque PVC 1000 Denier est une construction robuste pour assurer des années de bonheur.

3 Sellerie Vantage CTi
Le siège Vantage CTi offre de multiples points de réglages et le confort du tissu ajouré respirant. Il peut même servir de siège de plage.

4 Plancher Drop Stitch
Le "drop stitch" est une méthode de construction qui permet des pressions de gonflage beaucoup plus élevées. Des milliers de fils minuscules connectent les couches (inférieure et supérieure) du plancher, ce qui équilibre la pression d'air au gonflage. Ceci permet une rigidité structurelle remarquable et une performance améliorée.

5 Poignées de portage
Avec les poignées situées à l'avant, à l'arrière et au milieu, le portage est plus facile et plus confortable.

6 Pagaie aluminium 4 pièces

7 Contrôle de gouvernail
Vous guidez votre bateau du bout des doigts. La poignée peut être montée indifféremment d'un côté ou de l'autre.

8 Valves de sécurité
Ces valves de sécurité s'enclenchent dans la pompe pour un gonflage performant et se verrouillent en position ouverte pour une meilleure déflation.

9 Espace de rangement
Les stockages avant et arrière sécurisés par des tendeurs.

10 Gouvernail Twist and Stow
Tirer sur l'une des poignées de commande en T pour enclencher ou relever le système de gouvernail. Le gouvernail se commande du bout des doigts.

Tous les gonflables sont livrés avec :
Un sac à roulettes pour le stockage du kayak plié, pour un transport facilité ainsi qu'une pompe grande capacité

Accessoires en option :
En option, sont disponibles le chariot de mise à l'eau pour un transport facile, des supports accessoires adhésifs, des porte-cannes, porte-boissons et autre porte-accessoires. Voir le catalogue des pièces et accessoires pour une liste complète.

SÉRIE MIRAGE GONFLABLE

PRATIQUES & PERFORMANTS

Les kayaks gonflables Hobie sont portables et durables ; un parfait mélange de performance et de légèreté.

Le i9 est le plus compact de la gamme gonflable, ce qui en fait un kayak loisir idéal, facilement transportable, pour ceux qui ont des espaces de rangement limités. Le i11 est polyvalent et profilé, ce qui en fait un excellent choix pour ceux qui apprécient les avantages du gonflable allié à une plateforme de pêche performante. Large et spacieux, le i12 est le plus grand solo de la gamme gonflable, plus rapide que son petit frère le i9 ayant une plus grande capacité de stockage. Pour ceux qui recherchent un double gonflable, Hobie a créé le i14T : la haute performance à deux, un parfait compromis entre stabilité et vitesse.

Les kayaks de la série gonflable Hobie sont équipés du Pédalier MirageDrive180 + Nageoires Kick-Up + pédales ARC, des sièges Vantage CTi entièrement modulables avec soutien lombaire, d'un sac de transport et d'une pompe manuelle.

La technologie drop-stitch permet de hautes pressions de gonflage, une résistance accrue et une rigidité structurelle.

Coloris disponibles :



PROPULSÉ PAR LE
MD 180



i9S

i11S

i12S

i14T

SERIE MIRAGE ISLAND

CONCEPTION INTEMPORELLE & INNOVATION HOBIE

Souvent présenté comme les meilleurs trimarans, la série Mirage Island offre une façon unique de combiner la puissance du pédalage avec la force du vent. Vous serez impressionnés par l'incroyable expérience qu'apporte cette plateforme facile à appréhender, très accessible et conçue pour la vitesse et la performance. Une expérience pour tous les passionnés quels que soient leur taille ou leur niveau, à vivre en famille ou simplement pour repousser les limites humaines et celles de la machine.

Disponibles en version solo ou double, ces trimarans sont simples à mettre à l'eau, et à prendre en main. Il sera ensuite difficile de s'en passer !

1 Voile sans bôme enroulable

Puissante mais conviviale, la voile s'enroule autour du mât en carbone composite pour adapter la surface exposée aux conditions de navigation.

2 Gouvernail Island

Le safran large permet un cap précis et sans effort, laissant un maximum de latitude à la manoeuvre.

3 Dérive pivotante

La dérive pivotante est complètement rétractable et permet d'améliorer la performance lorsqu'on navigue sous voile.

4 MirageDrive 180 + pédales ARC + Nageoires Kick-Up Turbo

Equipée du pédalier MirageDrive 180, la série Island est vraiment faite pour l'aventure, offrant ainsi une puissance inégalée aussi bien en marche avant qu'en marche arrière.

5 Traverses "Aka"

Les traverses se replient contre la coque pour le transport, l'appontage ou pour ramener une prise à bord.

6 Flotteurs "Ama"

Les flotteurs en matériau durable donnent aux Island une stabilité inspirant confiance.



Illustration : Tandem Island

Coloris disponibles :



PROPULSÉ PAR LE
MD 180

Rejoignez votre Club Island local :
hobie.com/hobieislandclub



KAYAKS A PAGAIES

LANAI

Le Hobie Lanai est un kayak à pagaie léger et facile à utiliser avec des équipements performants pour une glisse rapide et en douceur. Une ligne de flottaison réduite et une bonne largeur en font un kayak aussi stable que rapide dans lequel vous gardez le contrôle complet de votre aventure. Avec un poids de seulement 23 kg tout équipé, il est léger et transportable, parfait pour tous les gabarits.

SERIE QUEST

La série Quest est la série performance de la gamme Hobie pagaie. Élégant et tranquille, le Quest 11 est plus petit et léger donc plus facile à manoeuvrer. Le Quest 13 offre les mêmes caractéristiques que le 11, dont le confortable siège Vantage CT et les cales pieds ajustables, mais est plus rapide et offre plus de capacité de stockage.

KONA & ODYSSEY

Le Kona est l'ultime crossover Hobie, conçu pour une ou deux personnes et pour vivre des aventures sans fin. Le siège central moulé et sa grande largeur donnent au Kona sa stabilité et son répondeur en toutes circonstances. L'Odyssey est un kayak double puissant et lisse, capable d'aller à très vive allure tout en gardant un bon cap. Ces deux kayaks tandem ont des sièges rembourrés, deux trappes Twist and Seal, et des pochettes mesh pour conserver toutes vos affaires à portée de main.

	LANAI	QUEST	KONA	ODYSSEY
ÉQUIPAGE	Single	Single	Tandem	Tandem
LONGUEUR	9' / 2.74 m	13' / 3.96 m	11' 6" / 3.51 m	14' / 4.27 m
LARGEUR	30" / 0.76 m	28.5" / 0.72 m	34" / 0.86 m	33" / 0.84 m
CAPACITÉ	250 lbs. / 113 kg #	350 lbs. / 159 kg #	425 lbs. / 193 kg #	550 lbs. / 249 kg #
POIDS DE LA COQUE	46 lbs. / 21 kg	65.5 lbs. / 30 kg	68 lbs. / 31 kg	81.5 lbs. / 37 kg
POIDS TOTAL CHARGÉ	50.5 lbs. / 23 kg	70.5 lbs. / 32 kg	78 lbs. / 35 kg	91.5 lbs. / 42 kg

CONSTRUIT POUR DURER & POUR S'AMUSER EN FAMILLE SUR L'EAU

Coloris disponibles :



Lanai



Quest



Kona



Odyssey



ACCESSOIRES

Plus d'informations sur les pièces et accessoires kayaks sur hobie.com



Hook 2 7 TripleShot

Le Hook 2 7 TripleShot associe un sondeur avec nouvelle technologie grand angle, High CHIRP et imagerie DownScan TM à une cartographie intégrée. Il vous offre toutes ces caractéristiques PLUS l'imagerie SideScan pour numériser les grandes surfaces qui vous entourent. Suivez les appâts, marquez les poissons et identifiez la structure sous et autour de votre kayak. Le hook 2 7 TripleShot vous aidera à affiner votre recherche d'éléments structuraux comme des failles, des aspérités ou des dénivellations avec une vue en plongée et des courbes représentées tous les 30 centimètres sur plus de 3 000 lacs.

72020211 HOOK 2 7 TRIPLESHOT

72023055 COMPATIBLE AVEC MONTAGE RAM 1.5" POUR HDS



H-Crate

Le système Hobie H-Crate vous permet d'organiser vos petits matériels dans un espace facile d'accès. Les deux modèles de caissettes sont amovibles, comportent 4 porte-cannes avec des tendeurs de sécurité, et sont équipées de poignées H-Rail qui peuvent servir au montage d'accessoires. On peut y ajouter un couvercle souple, des porte-cannes supplémentaires ou n'importe quel autre accessoire H-Rail.

72020088 H-CRATE

72020097 H-CRATE COUVERCLE SOUPLE

72020298 H-CRATE JR.

72020297 H-CRATE JR. COUVERCLE SOUPLE

72020015 PORTE-CANNE SUPPLEMENTAIRE



Gilets de sauvetage

Légers et confortables, prêts en un clin d'oeil quand vous en avez besoin. Gonflage manuel avec une bombe de CO2 ou à la bouche. Permet de nager, patauger en immersion intentionnelle. Disponible Bleu, Rouge, Vert/motif pêche Hobie, Beige/motif pêche Hobie

S6782BL BLEU

S6782GR VERT

S6782RD ROUGE

S6782TN BEIGE

S6779R KIT DE GONFLAGE

Note: restriction transport aérien Co2 / produits dangereux - Non homologués E.U.



Mirage Sail Kit

Vendu avec un mât en deux parties, une voile de 20,25 ft²/1,88 m², les cordages, raccords et un sac de rangement.

84512002 ROUGE/ARGENT

84514002 ORANGE/PAPAYA

84513002 ARGENT/CHARTREUSE

84515002 CHARTREUSE/AQUA

84516002 I SERIES SAIL - PAPAYA/BLANC (NON DISPONIBLE POUR LE I11)



Hobie Bimini

Détendez-vous toute la journée à l'ombre de notre nouveau Bimini. Le tissu UFP 50+ et l'articulation sophistiquée protègent du soleil et de la pluie tout au long de la journée. Fabriqué en nylon ripstop léger et résistant à l'eau, il est robuste et durable.

72020520 HOBIE BIMINI POSEIDON BLUE

72020521 HOBIE BIMINI MARINE GRAY



Vivier V2

Une nouvelle couleur, des lignes modernes et plus d'équipement caractérisent le nouveau vivier Hobie V2. Ce vivier est plug-and-play pour la plupart des kayaks Hobie et inclut une batterie 6V avec chargeur de batterie pour la pompe, un interrupteur de mise en route ON/OFF entièrement sécurisé et étanche, une descente de tuyau ajustable pour un meilleur contrôle du niveau, une partition de cuve amovible permettant de mieux conserver les appâts et de les protéger, 3 porte-cannes, une trappe 8" pour un accès facile, de solides sangles pour l'attacher au kayak, et une poignée pour le transport.

72020077 VIVIER V2

72020015 PORTE-CANNE SUPPLEMENTAIRE



Sac accessoires de siège Vantage

Ce sac est parfait pour votre kayak Mirage. Idéal pour stocker des petits objets, clés, portefeuille, un encas, des lunettes de soleil et plus encore...

Dimensions: Approx. 8" / 20.32cm Tall x 8" / 20.32 cm Wide x 3" / 7.62 cm Deep.

72020117 SAC DU SIEGE VANTAGE



Chariot encastrable pliable

Ce chariot fait exactement ce pour quoi il est conçu et même plus. Pesant environ 2 kg, il s'adapte à une grande variété de surface se plie et se range dans une housse. Une fois démonté, il s'insère dans le large coffre avant de la plupart des kayaks Hobie.

80047001

ACCESSOIRES



Gilet à dos fin

Une fine épaisseur de mousse sur le dos. Parfait pour utiliser avec les sièges Vantage. Permet plus de mobilité et de confort tout en réduisant l'interaction avec les dossiers des sièges.

S6100xx (xx = TAILLE) MANGO
S6101xx (xx = TAILLE) ROUGE
S6102xx (xx = TAILLE) VERT
S6110xx (xx = TAILLE) FEMME MANGO
S6114xx (xx = TAILLE) FEMME BLEU

Non homologués E.U.



H-Bar ajustable

Cette barre d'appui pour les kayaks est compatible avec les accessoires H-Rail. Elle se déplie et se replie selon votre désir. En aluminium anodisé clair, cette barre légère et solide vous aidera à monter et à descendre du bateau et à vous relever de votre position assise. Ajustable à différentes largeurs de kayaks.

84500115 KIT ADAPTATEUR PA17 H-RAIL
84500116 H-BAR POUR PA
84500117 H-BAR POUR COMPASS
84500119 H-BAR POUR OUTBACK < 2019
84500120 H-BAR POUR OUTBACK >2019



Sangles d'arrimage

Solides sangles en polypropylène pour racks. Une coupe en diagonale et des bouts métalliques facilitent l'insertion dans les boucles.

72042001 12' (PAIRE)
72043001 15' (PAIRE)



Outils Gerber pour la pêche

Certains pêcheurs se contentent de rester sur les sentiers battus. D'autres pas. La collection pêche est conçue pour ces derniers avec une gamme innovante d'outils spécialement pensés pour l'aventure.

72026010 PINCE MAGNIPLIER™
72026013 CISEAUX NEAT FREAK™



Sac à poisson / Glacière souple

Conserve au frais votre repas ou vos prises toute la journée, même par temps chaud. Finition soignée avec mousse isolante de 15 mm recouverte d'un vinyl polyester durable et de solides fermetures zippées. Poignées pour le transport et anneaux sur le côté pour attacher au bateau. Le dessus comporte des cordages pour attacher d'autres matériels.

72020111 GLACIERE SOUPLE GM
72020113 GLACIERE SOUPLE MOYENNE
72020114 GLACIERE SOUPLE COMPASS



Kit de protection de pont EVA

Ces kits de protection de pont EVA s'adaptent parfaitement à chaque courbe de votre kayak et procurent un confort suprême grâce à leur qualité élastique et antibruit.

72020250 PA14 VERT/ESPRESSO
72020251 PA14 TITANE/BLEU
72020252 PA14 GRIS/ANTHRACITE
72020253 PA12 VERT/ESPRESSO
72020254 PA12 TITANE/BLEU
72020255 PA12 GRIS/ANTHRACITE
72020261 2019 OUTBACK TITANE/AEGAN BLUE
72020264 2019 OUTBACK 2019 VERT/ESPRESSO
72020267 2019 OUTBACK GRIS/ANTHRACITE



Ancre et piquet Power-Pole® Micro

Ce système d'ancrage rapide et sûr pour Hobie Pro Angler ou Outback inclut le moteur et le piquet de 2,60 m. Cette unité entièrement électrique est silencieuse et facile à utiliser. Fonctionne avec un piquet d'amarrage de 2 cm de diamètre pour stopper et ancrer votre kayak dès que vous appuyez sur le bouton. Cela fonctionne comme un piquet d'amarrage traditionnel sans que vous ayez à le déployer manuellement vous-même. Même s'il y a du vent et que l'eau bouge, vous ne bougez pas. Avec le Power-Pole, vous avez un arrêt en douceur assuré en quelques secondes. Que vous soyez ancré dans le sable, les rochers ou la vase - c'est rapide, silencieux et sûr.

72020083

(Les Pro Angler et Outback avant 2019 nécessitent des kits de montage pour bien distribuer les charges. Non compatibles avec les autres modèles de kayaks Hobie.)



Housse MirageDrive

Protège votre pédalier MirageDrive... et autres petits accessoires pendant le transport en voiture. Ce solide sac en filet et Cordura s'adapte au pédalier MirageDrive entier qu'il soit avec des nageoires standards ou des longues ST Turbo.

80024

Hobie

LA FLOTTE



	PASSPORT 10.5	PASSPORT 12	COMPASS	COMPASS DUO	OUTBACK	REVOLUTION 11	REVOLUTION 13	REVOLUTION 16	SPORT	OASIS	
ÉQUIPAGE	Single	Single	Single	Tandem	Single	Single	Single	Single	Single	Tandem	
LONGUEUR	10' 6" / 3.2 m	12' / 3.66 m	12' / 3.66 m	13' 5" / 4.11 m	12' 9" / 3.89 m	11' 6" / 3.51 m	13' 5" / 4.09 m	16' / 4.88 m	9' 7" / 2.92 m	14' 6" / 4.42 m	
LARGEUR	34" / 0.86 m	34" / 0.86 m	34" / 0.86 m	35" / 0.88 m	34" / 0.86 m	29" / 0.74 m	28.5" / 0.72 m	27.5" / 0.7 m	29.5" / 0.75 m	33" / 0.84 m	
CAPACITÉ	325 lbs. / 147.42 kg #	400 lbs. / 181 kg #	400 lbs. / 181 kg #	475 lbs. / 215.5 kg #	425 lbs. / 192.7kg #	275 lbs. / 125 kg #	350 lbs. / 159 kg #	350 lbs. / 159 kg #	225 lbs. / 102 kg #	550 lbs. / 249 kg # *	
POIDS DE LA COQUE	65 lbs. / 29.48 kg	73 lbs. / 33.1 kg	68 lbs. / 31 kg	92 lbs. / 41.7 kg	85 lbs. / 38.56 kg	64 lbs. / 29 kg	70.5 lbs. / 32 kg	75.5 lbs. / 34 kg	61 lbs. / 28 kg	93 lbs. / 42 kg	
POIDS TOTAL CHARGÉ	75 lbs. / 34.02 kg	83 lbs. / 37.6 kg	87 lbs. / 39 kg	127 lbs. / 57.6 kg	103 lbs. / 46.72 kg	81 lbs. / 37 kg	88 lbs. / 40 kg	92 lbs. / 42 kg	78 lbs. / 35 kg	127 lbs. / 58 kg	
COLORIS											

COLORIS



Slate Blue



Sea Grass Green



Slate Blue



Papaya Orange



Red Hibiscus



Sea Grass Green



Ivory Dune



Camo



Mango/Slate Blue



Moss/Smoke



Article Blue Camo



Amazon Green Camo



MIRAGE PRO ANGLERS

MIRAGE ISLANDS

INFLATABLE 9	INFLATABLE 11	INFLATABLE 12	INFLATABLE 14	PRO ANGLER 12	PRO ANGLER 14	PRO ANGLER 17T	PRO ANGLER 12 360	PRO ANGLER 14 360	ADVENTURE ISLAND	TANDEM ISLAND
Single	Single	Single	Tandem	Single	Single	Tandem	Single	Single	Single	Tandem
9' / 2.74 m	11' 3" / 3.4 m	12' / 3.66 m	14' / 4.3 m	12' / 3.66 m	13' 8" / 4.17 m	17' / 5.18 m	12' / 3.66 m	13' 8" / 4.17 m	16' 7" / 5.05 m w/ Amas Out: 9' 6" / 2.90 m w/ Amas In: 44" / 1.12 m	18' 6" / 5.64 m w/ Amas Out: 10' / 3.05 m w/ Amas In: 4' / 1.22 m
36" / 0.91 m	39" / 1 m	36" / 0.91 m	36" / 0.91 m	36" / 0.91 m	38" / 0.97 m	43.5" / 1.1 m	36" / 0.91 m	38" / 0.97 m		
325 lbs. / 147 kg	400 lbs. / 181.4 kg	500 lbs. / 227 kg	550 lbs. / 249 kg	500 lbs. / 227 kg #	600 lbs. / 272 kg #	900 lbs. / 408 kg #	500 lbs. / 227 kg #	600 lbs. / 272 kg #	400 lbs. / 181.44 kg #	600 lbs. / 272 kg #
41 lbs. / 18.6 kg	35.5 lbs. / 16.1 kg	53.5 lbs. / 24.3 kg	67.1 lbs. / 30.4 kg	105 lbs. / 48 kg	120.5 lbs. / 55 kg	206.5 lbs. / 94 kg	109.5 lbs. / 49.7 kg	124.5 lbs. / 56.5 kg	102 lbs. / 46 kg	130 lbs. / 59 kg
70 lbs. / 31.8 kg	64.5 lbs. / 29.3 kg	82.4 lbs. / 37.4 kg	111.4 lbs. / 50.6 kg	128.5 lbs. / 58 kg	144.5 lbs. / 66 kg	244 lbs. / 111 kg	132.5 lbs. / 60.1 kg	148.5 lbs. / 67.4 kg	185 lbs. / 84 kg	240 lbs. / 109 kg

NOTES

Poids de la coque accastillée : comprend tous les éléments standards permanents (par ex. coffres, poignées, gouvernail, accastillage).
Poids total gréé : comprend le poids de la coque accastillée plus tous les autres accessoires standards amovibles, par ex. pédalier MirageDrive, siège, pagaies, boîte à accessoires, bouchon du puits MirageDrive, Pro Anglers (housse amovible), Island (voile, flotteurs, barres de liaisons, dérive), Gonflables (sac de transport, pompe, kit de réparation).

Répond à la certification NMMA (National Marine Manufacturers Association) certification pour la flottaison.

* Voir les informations concernant la répartition de la charge sur le site Web

Les couleurs, graphisme et spécifications de tous les modèles peuvent être sujets à des modifications sans avis préalable.

Les dimensions des bateaux publiées sont des estimations et peuvent varier légèrement en raison des aléas inévitables de fabrication.

Hobie

HOBIE COMPANY

Société Holding
Oceanside, CA, U.S.A.
1-800-HOBIE-49
hobie.com

HOBIE AUSTRALASIA

Filiale
Huskisson, NSW, Australia
1-800-4-HOBIE
hobie.com

HOBIE EUROPE

Filiale
Toulon, France
+33 (0) 494 08 78 78
hobie.com

HOBIE KAYAK EUROPE

Distributeur Indépendant
Stellendam, The Netherlands
+31 (0) 187 499 440
hobie.com

HOBIE BRASIL

Distributeur Indépendant
Porto Belo, Santa Catarina, Brasil
+55 (47) 3369 6096
hobie.com

